



**ポータブル電源
SL1460
ユーザーズマニュアル**

ユーザーズマニュアルは大切に保管してください。本品を正しく安全に使用する方法が記載されています。本品使用前に熟読し、内容をよく理解してください。



輸入発売元 ワズインク株式会社

〒151-0064 東京都渋谷区上原 1-1-17 2F

TEL.03-5738-0510 E-mail. info@was-inc.jp

～ 目次 ～

取扱い時の注意事項	3
各部の名称	3
制御パネル	3
使用方法	4
・ AC アダプターによる充電	4
・ 直流 12V 出力からの充電	4
・ 12V シガーソケットからの充電	5
・ USB ソケットからの充電	5
・ LED ライト	6
・ 110VAC コンセントからの充電	7
一般的な機器の参考使用可能時間目安	7
メンテナンス	7
警告・エラー表示	8
こんな時は	8
仕様	8
製品保証	8

2, 取扱い時の注意事項

- 1-1 子供が使用する際は、必ず本品取扱の知識をもった保護責任者の元で行ってください。
- 1-2 使用者は本品の取り扱いを十分に理解した上で作動させてください。
- 1-3 決して火気付近では使用しないでください。
- 1-4 本品を 45℃以上になるところでは長時間作動させたり、保管しないでください。
- 1-5 電気コードやコンセントのダメージを防ぐために取外しの際はコードを引っ張らずにコンセントやカプラーを引いてください。
- 1-6 損傷のあるコードやコンセント、カプラーを使用しないでください。
- 1-7 本体が鋭利なもので衝撃を受けたり、落下したりした場合は内部が破損している可能性があります。使用を中止し、販売元に点検を依頼してください。
- 1-8 決して本体を分解しないでください。不適切な分解は電気ショックや火災の危険性があります。
- 1-9 感電のリスクを抑えるために本品の清掃などを実施する際には、すべてのコードやカプラーを外してから行ってください。
- 1-10 本体には過熱防止ファンが装備されています。放熱が妨げられないように、本体周辺には少なくとも10cmの空間を確保して使用してください。指や手を本体出力口近辺に入れないでください。
- 1-11 本品を熱に弱い物の上に置いて使用しないでください。使用中の発熱により、悪影響を与えることがあります。
- 1-12 万一の事故に備えて、一人では使用しないでください。
- 1-13 命に係わる機器の作動や充電に本品を使用しないでください。
- 1-14 50Hz 固定の機器には使用できません。

3, 各部の名称

- | | |
|----------------------|---------------------|
| 1. ハンドル | 9. 12V シガーソケット出力ポート |
| 2. AC 電源入力ソケット | 10. DC 出力ボタン |
| 3. LED ライト | 11. 110V AC コンセント |
| 4. LED ライトボタン | 12. AC 出力ボタン |
| 5. 2.4A USB ポート | 13. 主電源 |
| 6. 3A USB Type-C ポート | 14. LCD ディスプレイ |
| 7. USB 出力ボタン | 15. AC アダプタ |
| 8. DC12V 出力ポート | |

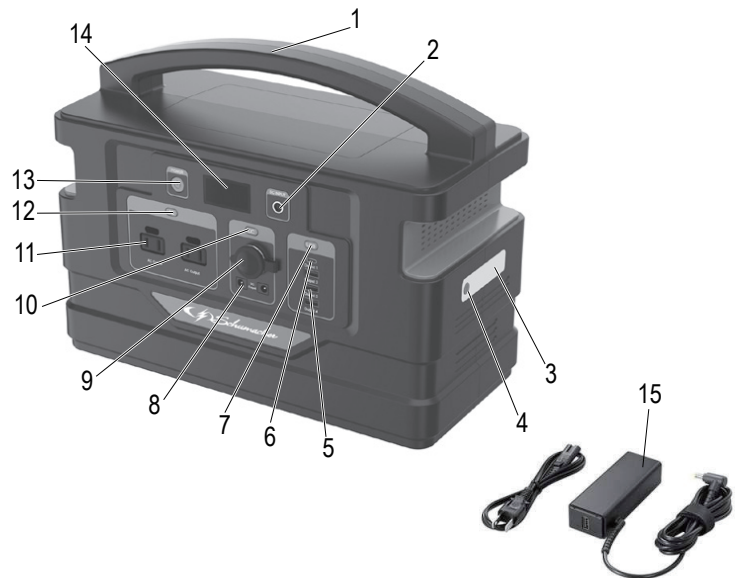

4, 制御パネル

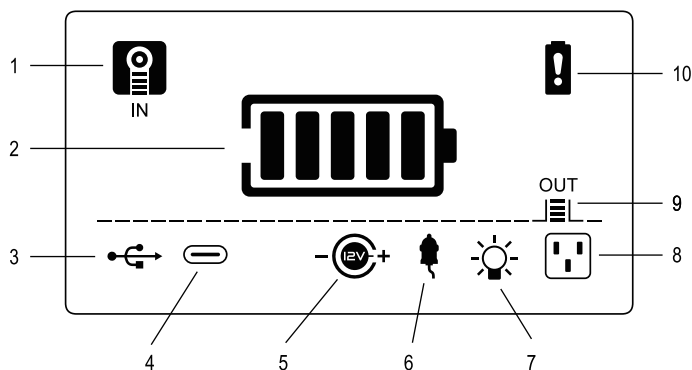

- | | |
|---------------------|---------------------|
| 1. 充電アイコン | 6. 12Vシガーソケット出力アイコン |
| 2. 充電容量アイコン | 7. ライトアイコン |
| 3. USB出力アイコン | 8. AC出力アイコン |
| 4. USB Type-C出力アイコン | 9. 電源出力アイコン |
| 5. DC12V出力アイコン | 10. 警告アイコン |

5, 使用方法

事前充電

注意！ご購入後、速やかに本品を満充電にしてください。バッテリー残量が40%未満になったらできるだけ早く満充電にしてください。これにより内部バッテリーの寿命を伸ばすことができます。充電は7時間以上連続して行わないでください。

電源「ON」

主電源ボタンを押すと、初期化され、液晶画面のアイコンは全てアクティブ（有効）になります。



充電容量の確認

液晶画面に充電容量が表示されます。最良の性能を発揮するには20%以上の充電容量が必要です。

注意





内部バッテリーを満充電にしてから、ご使用ください。

1. AC アダプタから本機内蔵バッテリーへの充電





- 1-1 AC 出力 LED が点灯している場合は、AC 出力ボタンを押して消灯してから充電してください。
- 1-2 付属の AC アダプタを接続口に接続し、100V コンセントに差し込みます。本体 AC 充電接続アイコンが表示され、自動的に充電が開始されます。充電中は  充電アイコンと  充電容量アイコンが点灯します。
- 1-3 バッテリー残量が100%となり満充電になると充電は自動的に止まり、充電容量アイコンは  5つのバーになり、およそ10秒後にディスプレイは消灯します。バッテリー充電時間はおよそ12時間です。
- 1-4 100V コンセントから AC アダプタを抜き、本体から AC アダプタを取り外します。

2. DC12V 出力から機器へ充電

注意 内蔵バッテリーを充電している間は、12V 機器への出力しないでください。





- 2-1、 DC12V 出力ポートに接続する時には、接続される機器の電源をオフしておきます。
- 2-2、 機器を接続して DC 出力ボタンを押すと、 DC12V 出力アイコン、 シガーソケット出力アイコン、 電源出力アイコンが表示されます。
- 2-3、 使用後は DC 出力ボタンを押し、接続機器の電源をオフにしてから、ケーブルを取り外してください。
- 2-4 内蔵バッテリー容量が  40% 以下の場合は、再充電してください

3. 12V シガーソケットから機器へ充電

- 2-1、 12V シガーソケット出力ポートに接続する時には、接続される機器の電源をオフしておきます。
- 2-2、 機器を接続して DC 出力ボタンを押すと、 12V 出力アイコン、 シガーソケット出力アイコン、 電源出力アイコンが表示されます。
- 2-3、 使用後は DC 出力ボタンを押し、接続機器の電源をオフにしてから、ケーブルを取り外してください。
- 2-4 内蔵バッテリー容量が  40% 以下の場合は、再充電してください。



4. USB ソケットから機器へ充電

3つの USB ポートはそれぞれ 5V/2.4A、USB Type-C ポートは 5V/3A を出力します。

- 4-1、 接続する機器に適切な出力ポートに USB ケーブルを接続し、USB 出力ボタンを押します。
- 4-2、 接続して出力が開始されると、 USB 出力アイコン、 USB Type-C 出力中アイコン、 電源出力アイコンが表示されます。
- 2-3、 使用後は DC 出力ボタンを押し、接続機器の電源をオフにしてから、ケーブルを取り外してください。
- 2-4 内蔵バッテリー容量が  40% 以下の場合は、再充電してください。

5. LED ライト

本器のライトは点灯をノーマル、SOS、エマージェンシーの3つのモードから選択できます。

- 5-1、 本機側面の  LED ライトボタンを2秒間押すと LED ライトが点灯し、液晶画面に  LED ライトアイコンが表示されます。
- 5-2、 もう一度、LED ライトボタンを押すと、SOS モードに切り替わります。
- 5-3、 さらにもう一度、LED ライトボタンを押すと、エマージェンシーモードに切り替わります。
- 5-4  LED ライトボタンを2秒間押すと LED ライトが消灯します。

6. 110V AC コンセントから機器へ充電

SL1460 には 200W の純正弦波インバーターが搭載されており、すべての電子機器や家電製品に必要な電力を出力します。AC コンセントで使用する機器の連続ワット数を知っておくことが重要です。本機は、200W 以下の機器で使用してください。ファンや電気モーターなどの機器は、起動時に表示ワット以上の電力を必要とします。最大 200W 以下の機器であっても、能力を超え、過負荷により自動停止する場合があります。誤動作の原因となりますので、能力以上のワット数を消費する製品と一緒に使用しないでください。



本機が特定の機器や装置を動作させることができるかどうかを確認するために、必ずテストを行ってください。過負荷になった場合（ 警告アイコンが点滅）は、自動的にシャットダウンするように設計されています。この安全機能により 200W の範囲内で機器をテストしているときに、本機が破損するのを防ぎます。複数の機器に電源を供給する場合は、本機の過負荷を避けるため、機器を 1 台ずつ接続してください。各機器の負荷は、本機の連続運転ワット数を超えないようにしてください。本機の連続運転時のワット数を超えないようにしてください。本機から機器まで延長コードを使用しても、インバーターで生成される電力を大幅に減らすことはできません。最良の結果を得るためには、延長コードは 16AWG(1.31mm²) 以上のものを使用し、長さは 50 フィート (1524mm) 以下にしてください。

注意！ 誤った使い方をすると、破損や人身事故の原因となります。インバーターの出力は AC110V で、一般家庭の AC コンセントと同様に感電の恐れがあります。

最大連続負荷は 200W です。動作不良の原因となりますので、200W 以上の製品で AC コンセントを使用しないでください。

付属の AC アダプタ（プラグ側）を本機の AC コンセントに接続しないでください。

内蔵バッテリーの充電中は、AC 機器に電源を入れしないでください。

- 6-1、 AC 電源を使用する機器や小型家電を、本機の AC コンセントに接続します。
※機器の電源が切れていることを確認してから、プラグを AC コンセントに差し込んでください。
- 6-2、 AC 出力ボタンを押します。 AC 出力アイコンがディスプレイに表示され、本機の電源が入っており、AC 電源を供給する準備ができていることが確認できます。 電源出力アイコンもディスプレイに表示されます。
※AC 機器を長時間使用すると、電池の消耗が激しくなることがあります。
- 6-3、 内蔵バッテリー容量が  40% 以下の場合は、再充電してください。

一般的な機器の参考使用可能時間目安





機器	使用時間	充電回数
プロジェクター	4.5 時間	
12V 電気毛布	8 時間	
12V 冷蔵庫	9.5 時間	
テレビ	13 時間	
ノートパソコン	65 時間	7 回
LED ライト	93 時間	
ラジオ	137 時間	
タブレット	152 時間	10 回
スピーカー	420 時間	28 回
スマートフォン	472 時間	30 回

※実際の時間は異なる場合があります。時間は内蔵バッテリーが満充電の状態での時間です。

7, メンテナンス

- 7- 1. 本体のバッテリー残量が 40% 以下になったら速やかに満充電にしてください。
 長期間放置したりして本体のバッテリーを完全に放電するようなことは決してしないでください。

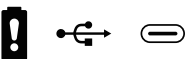
8, 警告・エラー表示

アイコン点滅表示	警告モード	原因	対応方法
	2 秒毎に 1 度点滅	内蔵バッテリーへの充電不具合 (高温・低温保護)	内蔵バッテリーの温度が正常になるまで待ってから、充電器を再接続してください。
	10 秒間、2 秒毎に 1 度点滅し消灯	DC 出力の不具合 (過電流・短絡保護)	DC 出力ボタンを押すとリセットされます。
	10 秒間、2 秒毎に 1 度点滅し消灯	USB 出力の不具合 (過電流・短絡保護)	USB 出力ボタンを押すとリセットされます。
	10 秒間、2 秒毎に 1 度点滅し消灯	AC 出力の不具合 (高温・過負荷または短絡保護)	AC 出力ボタンを押すとリセットされます。
	10 秒間、2 秒毎に 1 度点滅し消灯	放電時の高温保護	内蔵バッテリーの温度が正常になるまで待ってから、充電器を再接続してください。

9, こんな時は

症状	考えられる原因	解決方法
起動時の不具合	低電圧保護 異常負荷からの保護を 機器の破損	内蔵バッテリーの温度が正常になるまで待ってから、充電器を再接続してください
AC アダプタの不具合	付属されたものではない AC アダプタ AC アダプタケーブルの破損 異常な電力供給または接続	付属の AC アダプタをご使用ください 販売店に連絡してください 充電器を再接続してください。 問題が解決しない場合は、販売店へ連絡してください
AC 出力の不具合	バッテリーの低電圧保護 放電過電流保護 過熱保護 機器の破損	本体に充電してください 負荷が許容範囲内であることを確認してください (合計 1000W 以下) 本体の電源を切り、冷却してから再起動してください 充電器を再接続してください 問題が解決しない場合は、販売店へ連絡してください
アイコン表示の異常	異常な負荷 ハードウェアの不具合 液晶画面の破損	接続機器を外してください 販売店へ連絡してください 販売店へ連絡してください
液晶画面の異常	液晶画面の破損	販売店へ連絡してください

10, 仕様

内蔵バッテリー	リチウムポリマー
容量	330Wh
AC 電源入力	18V / 3A
インバーター	200W(純正弦波)
AC 出力	110V/60 Hz 最大 1000W × 2 口
DC 出力	12V DC, 最大 10A × 3 口
USB 出力	5V/ 最大 2.4A × 3 口、15V / 最大 3.0A × 1 口
ライト	2W

9, 製品保証

日本国内の正規販売店より販売され、購入された製品については、当製品輸入元であるワーズインク株式会社が製品保証を提供しています。

本ユーザーズマニュアルに従い適切に使用しており、購入後 1 年以内に製品本体に不具合や故障が生じた際には無償で修理いたします。保証を受ける際にはお買上時のレシートを添えて弊社またはお買上の販売店にご依頼ください。

弊社が認めるサービススタッフ以外による改造や修理が行われている商品については、本保証は適用されません。また、本製品の不具合により発生した間接的な損害に対する補償は一切行われません。本保証は製品本体のみを補償し、製品の交換以上の補償は一切行われません。